

# PARTYBOX 1000



---

## TÄRKEITÄ TURVALLISUUSOHJEITA

### Varmista verkkojännite ennen käyttöä

**PartyBox 1000** on suunniteltu käytettäväksi 100-240 voltin, ~50/60 Hz vaihtovirtajännitteellä. Jos tuote liitetään muuhun kuin sen suunniteltuun verkkojännitteeseen, olemassa on turvallisuus- ja tulipalovaara ja laite voi vaurioitua. Mikäli sinulla on kysyttävää tietyn mallin jännitevaatimuksista tai alueen verkkojännitteestä, ota yhteyttä laitteen myyneeseen liikkeeseen ennen laitteen kytkemistä verkkovirtaan.

### Älä käytä jatkojohtoja

Turvallisuusriskien välttämiseksi käytä vain laitteen mukana tullutta virtajohtoa. Emme suosittele jatkojohtojen käyttöä tuotteen kanssa. Kuten muidenkin sähkölaitteiden kanssa, älä vedä johtoja mattojen alitse tai aseta niiden päälle painavia esineitä. Vahingoittuneet virtajohdot pitäisi vaihtaa välittömästi valtuutetun huoltokeskuksen toimesta tehdasmääritykset täyttäviin johtoihin.

### Käsittele virtajohtoa varoen

Kun irrotat virtajohtoa pistorasiasta, vedä aina pistokkeesta, älä koskaan johdosta. Irrota johto pistorasiasta, jos et aio käyttää kaiutintasi pitkään aikaan.

### Älä avaa koteloa

Tuotteen sisällä ei ole komponentteja, joita peruskäyttäjä pystyy huoltamaan itse. Kotelon avaaminen voi aiheuttaa sähköiskuvaaran, ja kaikki tuotteeseen tehdyt muutokset mitätöivät takuun. Jos laitteen sisälle valuu vahingossa vettä, irrota se välittömästi pistorasiasta ja kysy neuvoa valtuutetusta huollosta.

## EPILEPSIAVAROITUS

**Jotkin henkilöt voivat kokea epileptisiä kohtauksia katsellessaan vilkkuvia valoja.**

# SISÄLLYSLUETTELO

---

## TÄRKEITÄ TURVALLISUUSOHJEITA 2

---

### 1. JOHDANTO 4

---

### 2. PAKKAUKSEN SISÄLTÖ 4

---

### 3. YLEISKATSAUS 5

3.1 YLÄPANEELI 5

3.2 DJ-KONSOLI 6

3.3 TAKAPANEELI 7

---

### 4. SIJOITTAMINEN 7

---

### 5. VIRTA PÄÄLLÄ 8

---

### 6. PARTYBOX-LAITTEESI KÄYTTÖ 8

6.1 BLUETOOTH-YHTEYS 8

6.2 USB-LIITÄNTÄ 9

6.4 LINE IN 9

6.5 SEKOITA ÄÄNTÄ MIKROFONIIN TAI KITARAAN 10

---

### 7. KULJETTAMINEN 10

---

### 8. ELERANNEKE 11

8.1 VIRTA PÄÄLLE / POIS PÄÄLTÄ 11

8.2 AKUN VAIHTO 11

8.3 OHJAA PARTYBOXIA ELERANNEKKEELLA TEKEMÄLLÄ  
ELEITÄ 11

---

### 9. ASETUKSET 12

9.1 TWS-TILA 12

9.2 DEMOTILA 12

9.3 VALMIUSTILA 12

---

## 10. TEKNISET TIEDOT 12

---

## 11. VIANETSINTÄ 13

---

## 12. VAATIMUSTENMUKAISUUS 13

---

## 13. LISENSSI 14

## 1. JOHDANTO

Onnittelut hankinnastasi! Tämä käyttöopas sisältää tietoa "JBL PARTYBOX 1000" -kaiuttimesta. Suosittelemme käyttämään muutaman minuutin tämän käyttöohjeen lukemiseen. Se kuvaa tuotteen ja sisältää vaiheittaiset ohjeet tuotteen asentamiseen ja käytön aloittamiseen. Varmista, että olet lukenut ja ymmärtänyt kaikki turvallisuusohjeet ennen kuin käytät tuotetta.

Jos sinulla on kysyttävää tästä tuotteesta, sen asennuksesta tai toiminnasta, ota yhteyttä jälleenmyyjäsi tai asiakaspalveluun, tai käy kotisivuillamme osoitteessa [www.jbl.com](http://www.jbl.com)

## 2. PAKKAUKSEN SISÄLTÖ

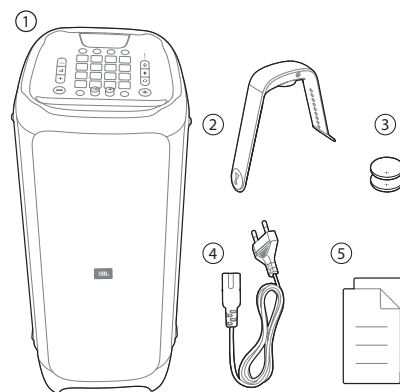



- 1) Pääyksikkö
  - 2) Virtajohto\*
  - 2) DJ-ranneke
  - 3) Pikaopas, käyttöturvatiedotteet, takuukortti
- \* Virtajohtojen määrä ja pistokemalli vaihtelee alueittain.

## 3. YLEISKATSAUS

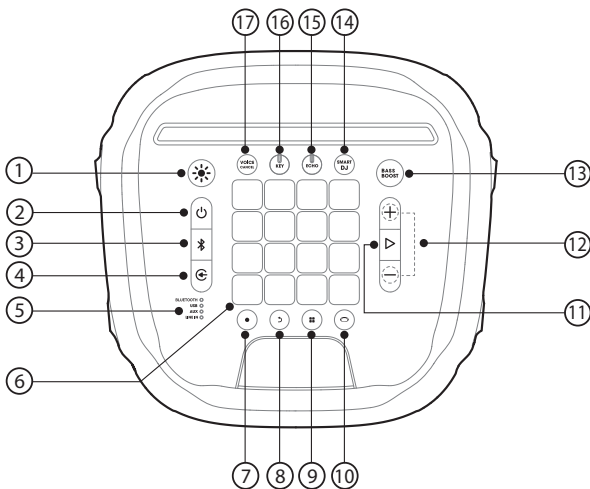
### 3.1 Yläpaneeli



- 1) ✨
  - Paina vaihtaaksesi valoshow-kuvioita.
  - Paina ja pidä painettuna 2 sekuntia kytkeäksesi välkkyvän valon päälle tai pois.
- 2) ⏻
  - Paina virta päälle/pois päältä.
- 3) 📶
  - Paina siirtyäksesi Bluetooth-parimuodostustilaan.
  - Paina ja pidä pohjassa 20 sekuntia katkaistaksesi yhteyden nykyiseen laitteeseen ja muodostaaksesi parin uuden laitteen kanssa.
- 4) 🎧
  - Paina toistuvasti valitaksesi musiikin lähteen (Bluetooth / USB / AUX / LINE IN).
- 5) 
  - LED-merkkivalot ilmaisevat käytetyn musiikin lähteen.
- 6) 
  - DJ-ohjauspainikkeet.
- 7) ●
  - Paina tallentaaksesi uuden raidan. Voit tallentaa jopa 8 raitaa.
- 8) ↶
  - Paina poistaaksesi viimeksi tallennetun raidan.
  - Paina ja pidä pohjassa 2 sekuntia poistaaksesi kaikki tallennetut raidat.
- 9) 
  - Paina toistuvasti valitaksesi ääniefektitilan (rummut / näppäimistö / piano / DJ / kustomoitu).
- 10) ○
  - Paina siirtyäksesi väriohjaustilaan, jotta voit vaihtaa etupaneelin ja rannekkeen valojen värejä.

#### 11) – / +

- Paina nostaaksesi tai laskeaksesi äänenvoimakkuuden tasoa.
- Paina molempia samanaikaisesti mykistääksesi audiolähdön.

#### 12) ▷

- Paina toistaaksesi tai tauottaaksesi musiikkia.
- Paina kahdesti toistaaksesi seuraavan raidan.
- Paina kolme kertaa toistaaksesi edellisen raidan.

#### 13) **BASS BOOST**

- Paina toistuvasti vaihtaaksesi äänenvoimakkuutta tason 1 ja tason 2 välillä, tai kääntääksesi pois päältä.

#### 14) **SMART DJ**

- Paina kytkeäksesi Smart DJ -ominaisuuden päälle tai pois päältä.

#### 15) **ECHO**

- Kierrä säätääksesi kaiun äänenvoimakkuutta (Liitä mikrofoni aktivoitaksesi Karaoke-tilan).

#### 16) **KEY**

- Kierrä säätääksesi näppäintasoa (Liitä mikrofoni aktivoitaksesi Karaoke-tilan).



#### 17) **VOICE CANCEL**

- Paina peruaksesi tai palauttaaksesi human voice -ominaisuuden (Liitä mikrofoni aktivoitaksesi karaoketilan).

#### Huomautukset:

- Käytä Smart DJ:tä musiikin rytmin analysointiin ja DJ-efektien, kuten flanger, phaser ja chorus -efektien, sekoittamiseen.
- Käytä Smart DJ:tä toistaaksesi nopeaa musiikin rytmiä (club, hip hop, tekno jne.)
- USB-lähteellä Smart DJ lähettää jatkuvaa musiikkia ja täyttää kahden näytteen välisen tyhjän hiljaisuuden.

#### Merkkivalon toiminnot

	<input type="radio"/> Pois päältä	Virta pois
	<input type="radio"/> Valkoinen (jatkuva)	Virta päällä
	<input checked="" type="radio"/> Kellanuskea (jatkuva)	Valmiustila
	<input type="radio"/> Valkoinen (jatkuva)	Kytetty
	<input checked="" type="radio"/> Valkoinen (vilkkuu)	Parin muodostaminen käynnissä
<b>BASS BOOST</b>	<input type="radio"/> Pois päältä	Pois päältä
	<input type="radio"/> Valkoinen (jatkuva)	Päällä
<b>VOICE CANCEL</b>	<input type="radio"/> Pois päältä	Pois päältä
	<input type="radio"/> Valkoinen (jatkuva)	Päällä
<b>R/L-kanava</b>	<input type="radio"/> Pois päältä	Pois päältä
	<input type="radio"/> Valkoinen (jatkuva)	Päällä
<b>SMART DJ</b>	<input type="radio"/> Pois päältä	Pois päältä
	<input type="radio"/> Valkoinen (jatkuva)	Päällä

### Varoitus:

- Älä katso suoraan valoa tuottaviin osiin, kun kaiuttimen valot palavat tai vilkkuvat.

## 3.2 DJ-konsoli

### Väriohjaus

Paina  siirtyäksesi väriohjaustilaan, paina sitten mitä tahansa DJ-ohjauspainiketta valitaksesi sekä PartyBoxin että läheisten rannekeiden väri. Väri pysyy samana 5 sekunnin ajan. Valitaksesi pysyvän värin, paina ja pidä pohjassa DJ-ohjauspainikkeita 2 sekunnin ajan.

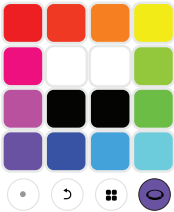

### Ääniefektit

Paina  toistuvasti valitaksesi ääniefektitilan (rummut / näppäimistö / piano / DJ / kustomoitu).

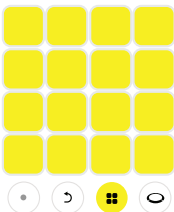

Rummut (oletus)

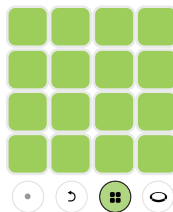

Näppäimistö

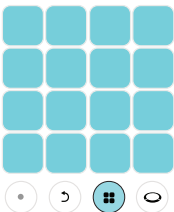

Piano

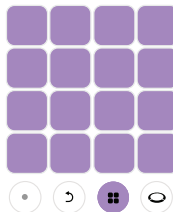

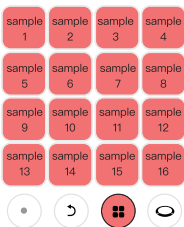

DJ-efektit

### Kustomoi efektit



Mukautetut tehosteet (tukee vain MP3-muotoa).

1. Aseta USB-muistitikku.
2. Paina  toistuvasti valitaksesi USB-lähteen.
3. Paina  toistuvasti valitaksesi kustomoidut efektit.
4. USB-laitteelle tallennetut ääninäytteen ladataan. Latauksen aikana kaikki näppäimet ovat vuorotellen vaaleanpunaisena (Näytteen latautuvat aakkosjärjestyksessä, enintään 16 näytettä).

### Huomautukset:





- Tukee vain MP3-muotoa.
- Ladatut näytteen on rajoitettu yhteensä enintään 96 sekuntiin USB-tikun ensimmäisten 16 näytteen joukosta.
- Kun näytteen on ladattu, voit poistaa USB-muistitikun, näytteen eivät palaudu virtasyklin jälkeen.

### MP3-tuettu muoto

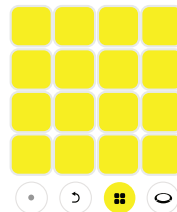
Tiedostomuoto	Koodekki	Näytteenottotaajuus	Bittinopeus
MP3	MPEG1 layer2/3	32 / 44.1 / 48	32 / 40 / 48 / 56 / 64 / 80 / 96 / 112 / 128 / 160 / 192 / 224 / 256 / 320
	MPEG2 layer2/3	16 / 22.05 / 24	8 / 16 / 24 / 32 / 40 / 48 / 56 / 64 / 80 / 96 / 112 / 128 / 144 / 160
	MPEG2.5 layer3	8 / 11.025 / 12	8 / 16 / 24 / 32 / 40 / 48 / 56 / 64 / 80 / 96 / 112 / 128 / 144 / 160

### Tallennussilmukat



1. Paina  aloittaaksesi tallennuksen, tallennuspainike vilkkuu punaisena.
2. Paina toistaaksesi DJ-konsolilla.
3. Paina  lopettaaksesi tallennuksen, (tallennus päättyy automaattisesti 30 sekunnin kuluttua).
4. Paina  tallentaaksesi uuden näytteen. Tallennettu näyte soi silmukkana aiemmin tallennettujen näytteen päällä. Myöhemmin tallentamasi näytteen ovat joko lyhyempiä tai yhtä pitkiä kuin ensimmäinen tallennettu näyte.
5. Paina  poistaaksesi viimeksi tallennettun näytteen. Poistaaksesi kaikki tallennetut näytteen, paina ja pidä  pohjassa 2 sekunnin ajan (enintään 8 raitaa on mahdollista tallentaa).

### 3.3 Takapaneeli

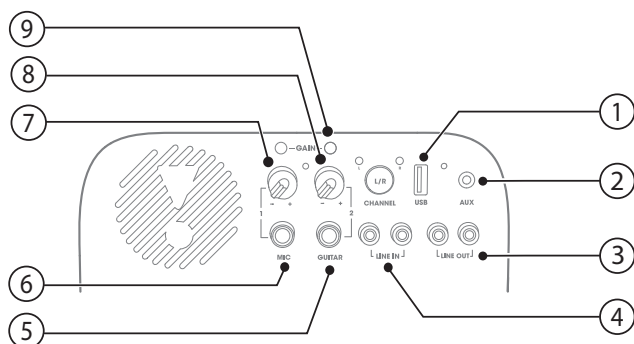

#### 1) USB

- Yhdistä USB-muistilaitteeseen.
- Lataa ulkoinen USB-laite.

#### 2) AUX

- Yhdistä ulkoinen audiolaitte audiokaapelilla.

#### 3) LINE OUT

- Yhdistä analogisen audiolaitteen analogisiin audiotuloliittimiin RCA-audiokaapelilla.

#### 4) LINE IN

- Yhdistä analogisen audiolaitteen analogiset audiolähtöliittimet RCA-audiokaapelilla.

#### 5) KITARA

- Yhdistä kitaraan (ei sisälly pakettiin).

#### 6) MIKROFONI

- Yhdistä mikrofoniin (ei sisälly pakettiin).

#### 7) ÄÄNENVOIMAKKUUS (MIKROFONI)

- Säädä mikrofoniin äänenvoimakkuutta haluamaasi äänenvoimakkuuteen kiertämällä nuppia.

#### 8) ÄÄNENVOIMAKKUUS (KITARA)

- Säädä kitaran äänenvoimakkuutta haluamaasi äänenvoimakkuuteen kiertämällä nuppia.

#### 9) GAIN

- Kitaran ja mikrofoniin säätimet herkkyseron sovittamiseksi.

## 4. SIJOITTAMINEN

### Huom:

- Älä istu kaiuttimella tai työnnä sitä. Seurauksena voi olla virhetoimintoja ja henkilövahinkoja ja/tai omaisuusvahinkoja.

Aseta kaiutin pystysuorassa tasaiselle, vakaalle alustalle ja varmista, että sen kumitassut ovat alaspäin.

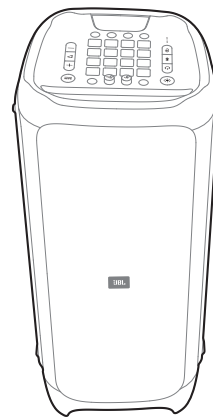

## 5. VIRTA PÄÄLLÄ

### Varoitus:

- Käytä vain mukana toimitettua virtakaapelia.

Kytke virtajohdon toinen pää kaiuttimen takaosassa olevaan **POWER**-liittimeen ja kytke toinen pää verkkovirtaan.

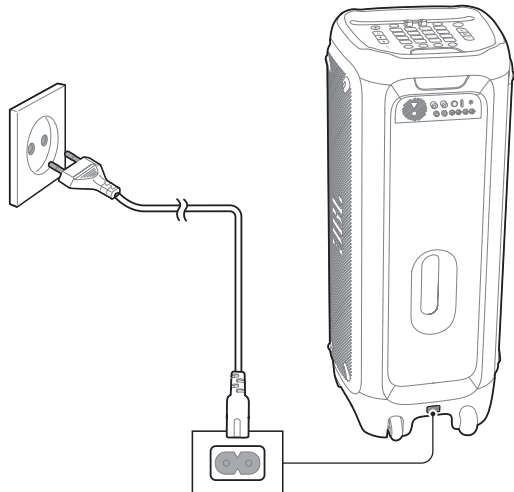

## 6. PARTYBOX-LAITTEESI KÄYTTÖ

### 6.1 Bluetooth-yhteys

Voit käyttää **PartyBox**-laitettasi ulkoisena kaiuttimena Bluetoothia tukevalle älypuhelimellesi tai tablettillesi.

1. Paina  siirtyäksesi Bluetooth-pariliitoksen muodostustilaan.
2. Valitse "**JBL PartyBox 1000**" muodostaaksesi yhteyden.
3. Kun yhteys on muodostettu onnistuneesti, ääni suoraistetaan Bluetooth-laitteeltasi tälle kaiuttimelle.

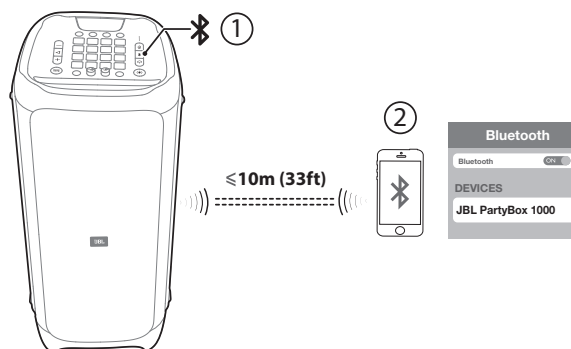

### Huomautukset:

- Kaiutin voi muistaa enintään 8 pariksi liitettyä laitetta. Yhdeksäs pariksi liitettävä laite korvaa ensimmäisen.
- Jos sinulta pyydetään PIN-koodia Bluetooth-laitetta yhdistettäessä, anna "0000".
- Bluetoothin suorituskykyyn voivat vaikuttaa tämän tuotteen ja Bluetooth-laitteesi välinen etäisyys sekä käyttöympäristö.

### Lopettaaksesi Bluetoothia tukevan laitteen käytön:

- Sammuta tämä kaiutin;
- Poista Bluetooth käytöstä laitteessasi; tai
- Siirrä kaiutin Bluetoothin toiminta-alueen ulkopuolelle.

### Yhdistääksesi uudelleen Bluetoothia tukevaan laitteeseen:

- Kun kytket tämän kaiuttimen päälle seuraavan kerran, se yrittää automaattisesti muodostaa yhteyden viimeksi yhdistettyyn laitteeseen;
- Jos näin ei tapahdu, valitse manuaalisesti "**JBL PartyBox 1000**" Bluetooth-laitteellasi muodostaaksesi yhteyden.



## 6.2 USB-liitäntä

**PartyBox**-laitteesi avulla voit nauttia musiikista, joka on tallennettu USB-tallennuslaitteelle.

Liitä USB-tallennuslaitteesi JBL **PartyBox** USB-porttiin ja vaihda USB-lähteeseen. Musiikkia toistetaan automaattisesti. Jos näin ei ole, tarkista, onko USB-laitteen tukema äänitiedostomuoto lueteltu alla olevassa taulukossa.

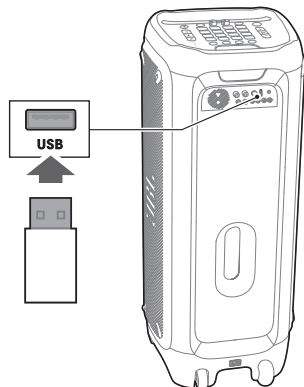

## 6.3 AUX-liitäntä

1. Kytke audiokaapeli ja vaihda Aux-lähteeseen (ei sisälly toimitukseen):
  - kannettavan audiolaitteesi kuulokeliitäntään;
  - tämän kaiuttimen **AUX**-liitäntään.
2. Kytke kannettava audiolaitteesi päälle, ja se alkaa toistaa.

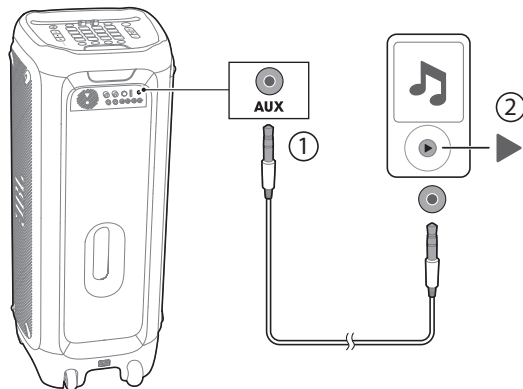

## Audioformaatit

Tiedostomuoto	Koodekki	Näytteenottotaajuus	Bittinopeus
WAVE	PCM	8 / 11.025 / 12 / 16 / 22.05 / 24 / 32 / 44.1 / 48	384 / 529.2 / 576 / 768 / 1058.4 / 1152 / 1536 / 2116.8 / 2304
MP3	MPEG1 layer2/3	32 / 44.1 / 48	32 / 40 / 48 / 56 / 64 / 80 / 96 / 112 / 128 / 160 / 192 / 224 / 256 / 320
	MPEG2 layer2/3	16 / 22.05 / 24	8 / 16 / 24 / 32 / 40 / 48 / 56 / 64 / 80 / 96 / 112 / 128 / 144 / 160
	MPEG2.5 layer3	8 / 11.025 / 12	8 / 16 / 24 / 32 / 40 / 48 / 56 / 64 / 80 / 96 / 112 / 128 / 144 / 160
WMA		8 / 11.025 / 16 / 22.05 / 32 / 44.1/48	5 / 6 / 8 / 10 / 12 / 16 / 20 / 22 / 32 / 36 / 40 / 44 / 48 / 64 / 80 / 96 / 128 / 160 / 192 / 256 / 320

## 6.4 LINE IN

Liitä **RCA**-audiokaapelipari (punainen/valkoinen, ei sisälly toimitukseen):

- **RCA** -audiolähtöliittimiin (punainen/valkoinen) analogisessa laitteessa (**TV**, **DVD**-soitin, jne);
- **LINE IN (L/R)** -liittimiin tämän kaiuttimen takana.

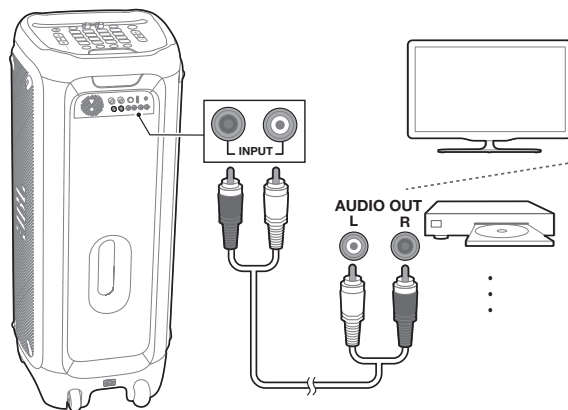

## 6.5 Sekoita ääntä mikrofoniin tai kitaran

Käyttämällä mikrofonia (ei sisälly toimitukseen) tai sähkökitaraa (ei sisälly toimitukseen) voit sekoittaa sen ääntä äänilähteeseen.

1. **MIC/GUITAR** -äänenvoimakkuusnuppia kiertämällä säädät äänenvoimakkuutta haluamallesi tasolle.
2. Yhdistä mikrofonisi tai kitarasi tämän kaiuttimen **MIC/GUITAR**-liitäntään.
3. Laula mikrofoniin tai soita kitaraa.
  - Säädä äänilähteen äänenvoimakkuutta painamalla + / -;
  - Säädä mikrofonin tai kitaran äänenvoimakkuutta kiertämällä **MIC/GUITAR**-äänenvoimakkuussäädintä.

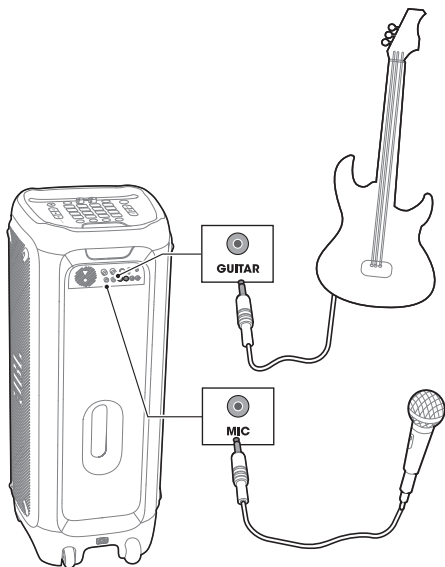

### Varoitus:

- Kun et käytä mikrofonia tai kitaraa, säädä **MIC/GUITAR**-äänenvoimakkuus pienimpään asentoon, ja poista laite liitännästä.

## 7. KULJETTAMINEN

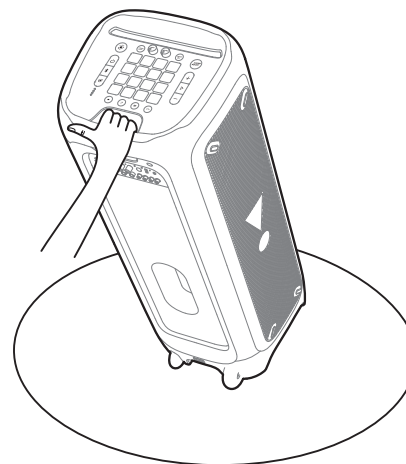

### Varoitukset:

- Ennen kaiuttimen kuljettamista varmista, että kaikki johdot on irrotettu.
- Välttääksesi henkilö- ja/tai omaisuusvahinkoja, pitele tuotetta tiukasti, kun kuljetat sitä.



## 8. ELERANNEKE

### 8.1 Virta päälle / pois päältä

- Paina  kytkeäksesi Eleranneke päälle, ja se pariutuu automaattisesti PartyBoxin kanssa.
- Paina  kytkeäksesi Elerannekkeen pois päältä.

### 8.2 Akun vaihto

#### Huom:

- DJ-ranneke toimii paristoilla. Kun rannekkeen pariston lataus on alhainen, se alkaa vilkkua punaisena, ja sammuu 5 minuutin kuluttua.

Avaa paristojen kansi nuolen suuntaan, kunnes se on kokonaan irti. Aseta paristot (3 V) ja aseta paristokansi takaisin paikalleen.

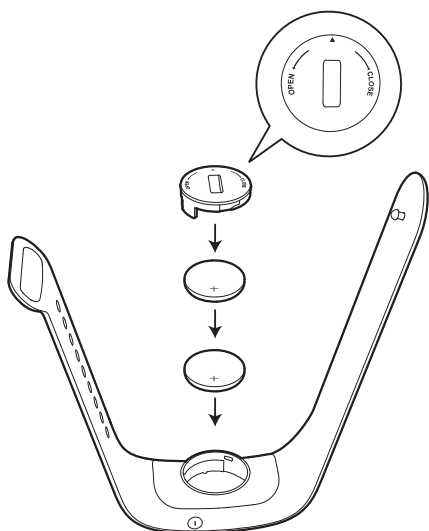

#### Huom:

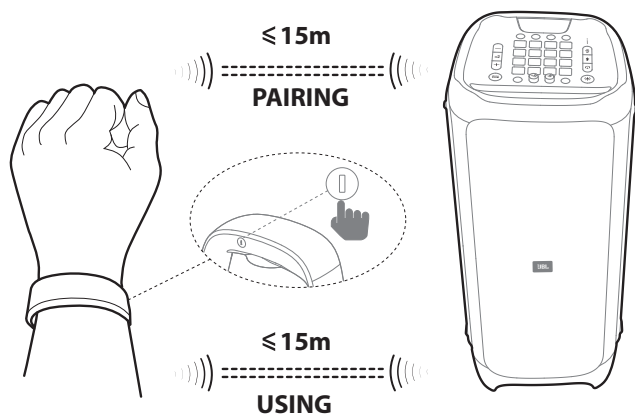

- Eleranneke yhdistyy automaattisesti lähimpään PartyBox 1000 -laitteeseen.



### 8.3 Ohjaa PartyBoxia Elerannekkeella tekemällä eleitä

#### Huom:

- Kiertosäteen tulisi olla yli 20 cm.

Ele	Toiminta
Taputus  x2	Toista äänitehoste 1
Heilutus  x4	Toista äänitehoste 2
Pyöritys 	Vaihda valokuviota

## 9. ASETUKSET

### 9.1 TWS-tila

Kaksi PartyBox 1000-kaiutinta voidaan kytkeä toisiinsa TWS-tilassa.

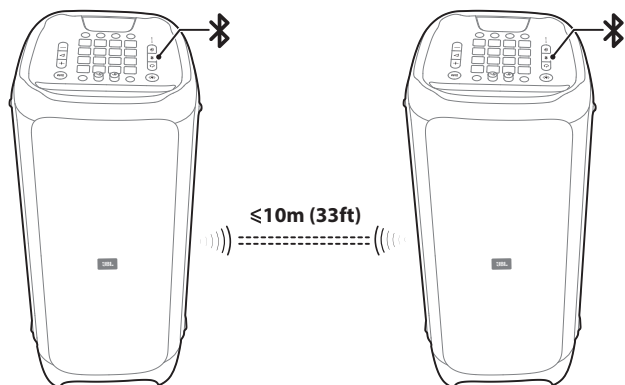







1. Paina ja pidä pohjassa  molemmissa kaiuttimissa samanaikaisesti 5 sekunnin ajan ja kuulet äänen, joka ilmaisee kaiutinten muodostavan pariliitoksen. Kun TWS-yhteys on muodostettu, kuulet toisen äänen.
2. Paina **L/R** -painiketta toisesta kaiuttimesta vaihtaaksesi **L** -kanavan, **R**-kanavan ja stereotilan välillä. Toisen kaiuttimen asetus muuttuu automaattisesti. Oletusarvoisesti ensimmäinen laite, joka on liitetty laitteeseen, on pääkaiutin (L-kanava), toinen on toissijainen kaiutin (R-kanava).

### 9.2 Demotila

#### Varoitus:

- Varmista, että PartyBox on kytkettynä verkkovirtaan, kun siiryt demotilaan.
- Jos laite irrotetaan verkkovirrasta, PartyBox kytkeytyy pois päältä. Jos verkkovirta kytketään takaisin, PartyBox siirtyy automaattisesti demotilaan.



Siirryksesi demotilaan tai siitä pois, paina ja pidä painettuna  ja  samanaikaisesti 5 sekunnin ajan.

Demotilassa kaikki tulot ovat pois käytöstä, ja kaikki painikkeet paitsi  /  /  /  ovat poissa käytöstä.



#### Huom:

- PartyBox sisältää 3 x 30 sekunnin musiikkiraitaa.

#### Toisto

- Paina  kerran käynnistääksesi, keskeyttääksesi tai jatkaaksesi toistoa (yhtä näytettä toistetaan vain 30 sekuntia).
- Paina kerran  tauon jälkeen toistaaksesi seuraavan raidan.

### 9.3 Valmiustila

Valmiustilatoiminto aktivoituu, kun kaiutinta ei käytetä 20 minuuttiin. Voit poistua valmiustilasta painamalla  tai .

## 10. TEKNISET TIEDOT

- Tuotenimi: PartyBox 1000
- Käyttöjännite: 100-240 V ~ 50/60 Hz
- Tehontarve: 150 W
- Tehontarve valmiustilassa:
  - <2 W BT-liitännän kanssa;
  - <0,5 W ilman BT-liitaintä
- USB-lähtö: 5V = 2.1A
- Kaiutinelementit: 1 x 12" x basso + 2 x 7" keskiääninen + 1 x kompressiodiskantti
- Kaiuttimen impedanssi: Basso 3 ohmia / keskiääninen 4 ohmia / kompressiodiskantti 4 ohmia
- Kokonaislähtöteho: 1100W
- Taajuusvaste: 30 Hz – 20 kHz (-6 dB)
- Signaali-kohinasuhde (S/N): 80 dBA
- Rannekkeen pariston toisto aika: 6 h
- Bluetooth-versio: 4.2
- Bluetooth-profiili: A2DP V1.3, AVRCP V1.6
- Bluetooth-lähtetimen taajuusalue: 2402 – 2480 MHz
- Bluetooth-lähtetimen enimmäisteho: 15 dBm (EIRP)
- Bluetooth-lähtetimen modulaatio: GFSK, π/4 DQPSK, 8DPSK
- Bluetooth-kantama: Noin 10 m (33 jalkaa)
- USB-tiedostojärjestelmä: FAT16, FAT32
- USB-tiedostomuoto: .mp3, .wma, .wav
- Eleranneke: BLE-teknologia
- Mitat (L x K x S):  
397 x 1050 x 390 mm / 15,6 x 41,3 x 15,4 tuumaa
- Nettopaino: 34,7 kg / 76,5 lbs

## 11. VIANETSINTÄ

### Varoitus:

- Älä koskaan yritä korjata tuotetta itse. Jos sinulla on ongelmia tuotteen käytössä, tarkista seuraavat kohdat ennen kuin otat yhteyttä huoltopalveluun.

### Järjestelmä

Tuote ei käynnisty.

- Tarkista, että virtajohto on kunnolla liitettyä pistorasiaan ja **PartyBoxiin**.
- Vaihda "Elerannekkeen" paristo ja yritä käynnistää ranneke uudelleen.

### Ääni

Ei ääntä **PartyBoxista**.

- Varmista, että **PartyBox** on kytketty päälle.
- Varmista, että äänenvoimakkuus on säädetty kuuluvalla tasolle.
- Varmista, että laite on kytketty musiikkilähteeseen. Jos musiikkilähteessä on säädin äänenvoimakkuudelle, varmista, että se on säädetty kuuluvalla tasolle.

### Bluetooth

Laite ei voi muodostaa yhteyttä **PartyBox**-kaiuttimeen.

- Tarkista, oletko ottanut laitteen Bluetooth-toiminnon käyttöön.
- **PartyBox** on jo yhdistetty toiseen Bluetooth-laitteeseen. Paina ja pidä pohjassa  katkaistaksesi yhteyden ja muodostaaksesi parin uuden laitteen kanssa.

Huono äänenlaatu yhdistetyltä Bluetooth-laitteelta.

- Bluetooth-kuuluvuus on huono. Siirrä laitetta lähemmäs **PartyBox**-kaiutinta, tai poista este laitteen ja **PartyBoxin** väliä.

## 12. VAATIMUSTENMUKAISUUS

Tuote on Euroopan unionin energialainsäädännön mukainen.

### Bluetooth-yhteystila

Tuote on tarkoitettu musiikin suoratoistoon Bluetooth-liitännän kautta. Kuluttaja voi suoratoistaa Bluetooth-ääntä kaiuttimeen. Kun tuote on yhdistetty Bluetoothin kautta, Bluetooth-yhteyden on pysyttävä aktiivisena koko ajan, jotta varmistetaan oikea toiminta.

Tuote siirtyy automaattisesti lepotilaan (verkkovalmiustila), kun sitä ei ole käytetty 20 minuuttiin. Virrankulutus lepotilassa on alle 2,0 W. Laitteen voi aktivoida uudelleen Bluetooth-yhteyden avulla.

### Bluetooth-yhteyden katkaisu

Laite siirtyy valmiustilaan oltuaan 20 minuuttia käyttämättä. Tehontarve valmiustilassa on alle 0,5 W.

---

## 13. LISENSSI



Kirjoitettu Bluetooth®-merkki ja sen logo ovat rekisteröityjä tavaramerkkejä ja niiden omistaja on Bluetooth SIG, Inc., ja HARMAN International Industries, Incorporated käyttää niitä lisenssin alaisena. Muut tuotenimet ja tavaramerkit kuuluvat omille haltijoilleen.



HARMAN International Industries,  
Incorporated 8500 Balboa  
Boulevard, Northridge, CA 91329  
USA  
[www.jbl.com](http://www.jbl.com)

© 2019 HARMAN International Industries, Incorporated. Kaikki oikeudet pidätetään.  
JBL on HARMAN International Industries, Incorporated -yrityksen tavaramerkki, joka on  
rekisteröity Yhdysvalloissa ja/tai muissa maissa. Ominaisuudet, tekniset tiedot ja ulkonäkö  
voivat muuttua ilman ilmoitusta.